

# INSTALACIÓN

## DECK



### Instrucciones de montaje

Estas instrucciones de montaje están diseñadas para que la instalación de Tarimatec® se realice correctamente, y así poder disfrutar de su producto con todas las garantías de durabilidad y buen comportamiento.

**El seguimiento de estas instrucciones es necesario para garantizar el buen funcionamiento de su instalación Tarimatec®. Lea completamente las instrucciones antes de iniciar la instalación.**

# Estado del suelo

El suelo donde se va a instalar Tarimatec®, debe ser un suelo estable y en buen estado, preferiblemente duro y rígido, que no se desmorone (p.e. hormigón), en el que se pueda atornillar el rastrel de sujeción. El suelo debe garantizar la evacuación de agua, para evitar que la tarima se inunde.

En caso de no poder atornillar por peligro de goteras, filtraciones de agua, o simplemente porque el tipo de suelo no lo permita, se debe hacer una estructura cerrada con el uso de escuadras como veremos más adelante.



1. Piscina con suelo de hormigón, ejemplo de suelo apto para atornillar.

# Rastrelado

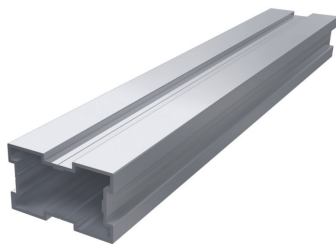

2. Rastrel A (30 x 50 mm).

## Tipo de rastrel

Los rastreles son la **estructura interna** de sujeción de Tarimatec®. Se debe tener en cuenta que el entramado de rastreles, no debe ser considerado como elemento estructural por sí solos, y deben estar siempre instalados sobre el suelo, plots, losetas de hormigón u otro tipo de base o estructura principal. Estos rastreles están fabricados con una aleación especial de aluminio, que ofrece un excelente comportamiento a la intemperie.

## Cálculo y colocación de los rastreles

La primera pregunta que tenemos que hacernos para realizar una buena instalación es *¿Cuál y cómo es la superficie sobre la que quiero instalar Tarimatec®?* Una vez tenemos respuesta a esta pregunta, es conveniente realizar un plano o boceto de la superficie a instalar, con la disposición de los rastreles. Para esto, debemos tener en cuenta la información que desarrollamos a continuación:

Los rastreles se deben de colocar perpendicularmente a la dirección en la que se va a instalar la tarima. La separación máxima entre centros de rastrel debe ser, como máximo, de **350 mm** en climas templados, y en climas tropicales, esta distancia no debe ser mayor de 250 mm. Más adelante, haremos especial hincapié en los detalles de rastrelado al inicio y final de la instalación, así como en el encuentro entre testas de tarima.

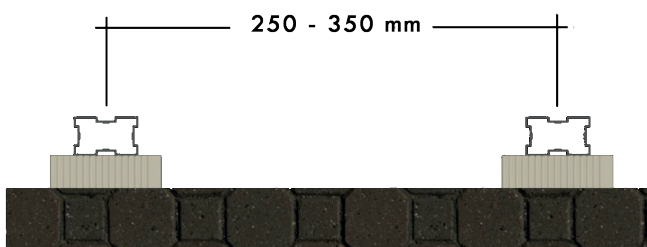

3. Separación entre rastreles.

Los rastreles se deben atornillar al suelo o base de apoyo con un tornillo-taco de golpeo de acero inoxidable de al menos 6 mm de sección, apto para exteriores. Las medidas estándar disponibles que ofrece Tarimatec® son **6 x 60 mm y 8 x 100 mm**. Es posible que, por la naturaleza del suelo, se requiera otro tipo de fijación, que en ningún caso será de inferiores prestaciones a la aquí indicada.



4. Tornillos de golpeo 6x60 mm y 8x100 mm

Este tornillo, debe quedar alojado en la cara interna del rastrel, para que su penetración en el suelo sea la máxima posible, y ofrezca así la mejor sujeción. Los rastreles **nunca deben ir apoyados directamente sobre el suelo**, sino sobre cuñas o juntas de goma, de al menos **10 mm** de altura, para permitir la evacuación del agua acumulada y favorecer la ventilación. Se pueden preparar estas cuñas a partir de recortes de Tarimatec®.

Tarimatec® se puede cortar en la medida y forma deseada. Su propia estructura y composición, la hacen apta para ser usada como cuña de nivelación con la garantía que Tarimatec®, es un producto perfectamente

resistente a la intemperie. Las cuñas se pueden pegar al suelo con un adhesivo de tipo **MS** apto para exterior, resistente al agua y a las radiaciones UV. El uso de adhesivo para fijar las cuñas, **no exime** de atornillar los rastreles al suelo o realizar una estructura cerrada.

Para garantizar una sujeción correcta del rastrel al suelo, la longitud mínima que debe penetrar el tornillo al suelo es de **50 mm**. Por otra parte, el suelo debe ser lo suficientemente rígido y estable para soportar la expansión del taco del tornillo sin resquebrajarse. **Según la naturaleza del suelo, la Dirección Facultativa de la obra puede modificar el tipo de fijación para garantizar la estabilidad del rastrelado.**



5. Rastrel atornillado al suelo sobre cuña de tarima.

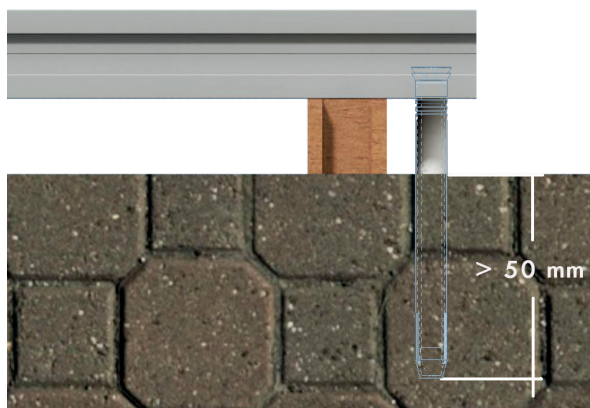

6. Distancia mínima penetra tornillo en suelo.

La separación de los tornillos de sujeción del rastrel al suelo, así como las cuñas de apoyo, no debe ser mayor a **500 mm**. En climas tropicales, la separación de los tornillos de fijación no debe ser superior a 350 mm.

7. Separación entre tornillos de fijación rastrel-suelo.

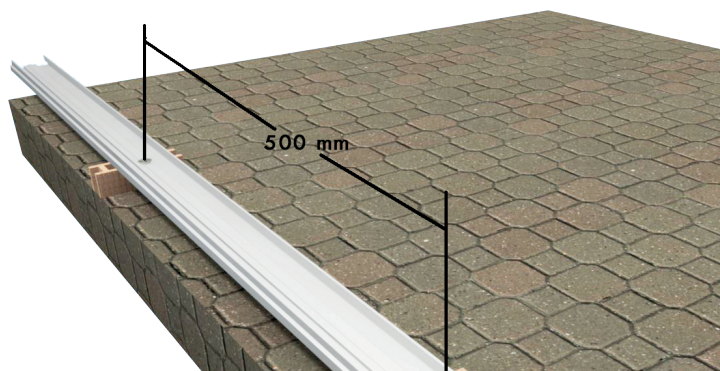

En caso de tener que nivelar, como hemos visto en las imágenes anteriores, se recomienda el uso de **recortes de Tarimatec®**, de cuñas de PVC, o otro material resistente a la intemperie. Para elevaciones superiores a **150 mm**, se recomienda utilizar plots **Tarimatec®**. La separación entre centros de plots debe ser como máximo de **600 mm**.

Los plots que suministra Tarimatec®, disponen de un **clip o sistema de anclaje** que garantiza la fijación del rastrel al plot.

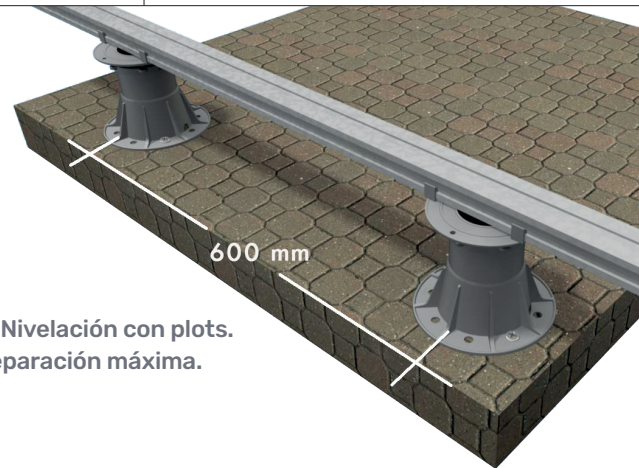

8. Nivelación con plots. Separación máxima.

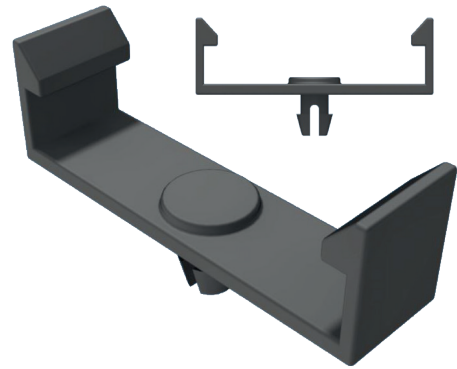

9. Clip de anclaje rastrel - plot.



Los plots utilizados en la instalación, al igual que sucede con el rastrel cuando va sobre cuñas, **se deben fijar al suelo** utilizando tornillos de golpeo que penetren, al menos, **50 mm**. **Según la naturaleza del suelo, la Dirección Facultativa de la obra puede modificar el tipo de fijación para garantizar la estabilidad del rastrelado.**

10. Detalle anclaje plot-rastrel. Detalle fijación del plot con tornillo de golpeo.

Por otra parte, se debe dejar una separación mínima entre las testas de los rastreles de **3 mm**. Esto es, para prevenir un choque entre ellos a causa de la dilatación térmica lineal. Debemos prevenir que no coincida este separación con el espacio donde roscaría el tornillo de un clip, y no nos permita atornillarlo al rastrel.

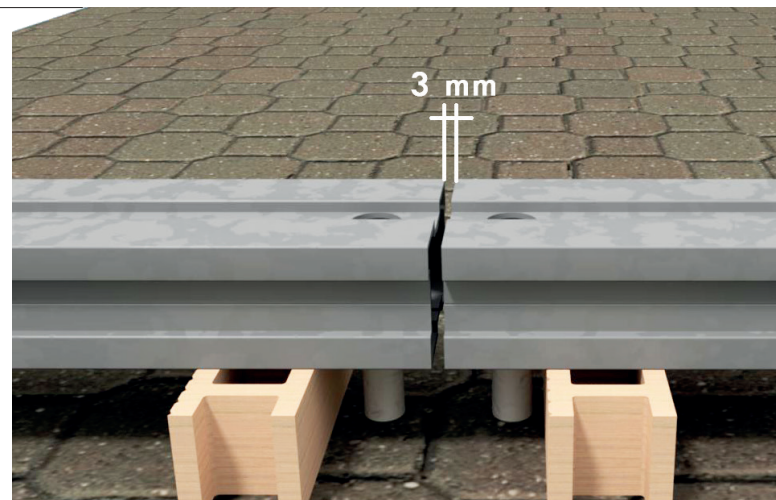

11. Separación entre testas de rastrel

Llegado este punto, la siguiente pregunta que nos debemos hacer, es **¿Cómo debemos rastrelar?**

**El modo de rastrelado depende de varios factores:**

- *El suelo donde se va a instalar Tarimatec® (se puede atornillar o no)*
- *La longitud de las lamas, y el dibujo que va a realizar el entramado de las lamas.*

**En cuanto al suelo:**

- Atornillamos siempre y cuando el suelo lo permita (sea rígido y no se desmorone), así como que no haya peligro de producir filtraciones o goteras en habitáculos inferiores.
- En los suelos donde no se puede atornillar ni pegar, como por ejemplo, en un suelo de tierra o césped de un jardín, se deben colocar unas losetas de hormigón de dimensiones mínimas **400X100X40 mm** y montar una estructura cerrada del tipo que se muestra en la siguiente imagen, a modo de ejemplo. La luz que queda entre loseta y loseta, no debe ser nunca superior a **500 mm**. Sobre estas losetas, ya podríamos atornillar el rastrel. En áticos o lugares donde **no podamos atornillar**, haríamos una **estructura cerrada** del mismo modo, y la apoyaríamos sobre plots u otro elemento de nivelación de los descritos anteriormente.
- La separación entre tirantes no será superior no será superior a 900 mm. ensamblados estos a los rastreles principales con escuadras como se verá a continuación.



**12. Estructura rastrelado con losetas.**

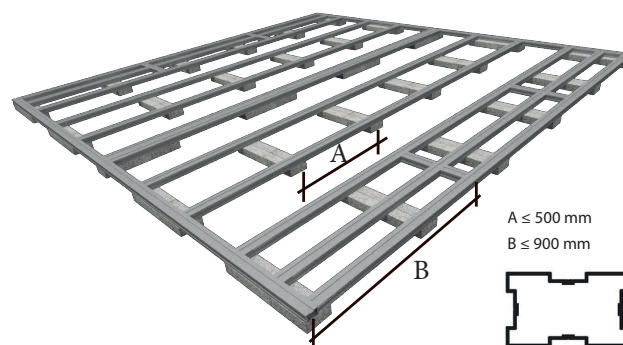

**13. Luz máxima separación losetas y tirantes según tipo de rastrel.**

Para el montaje de una **estructura cerrada**, la unión de los rastreles perpendiculares perimetrales, como de los tirantes, se realiza mediante las **escuadras de unión Tarimatec®**. Para que la escuadra pueda ofrecer todas sus prestaciones esta debe ir perfectamente encajada en las ranuras laterales de los rastreles, tal como se muestra en la imagen. Para su fijación, se emplea el mismo tornillo que se utiliza en los clips.

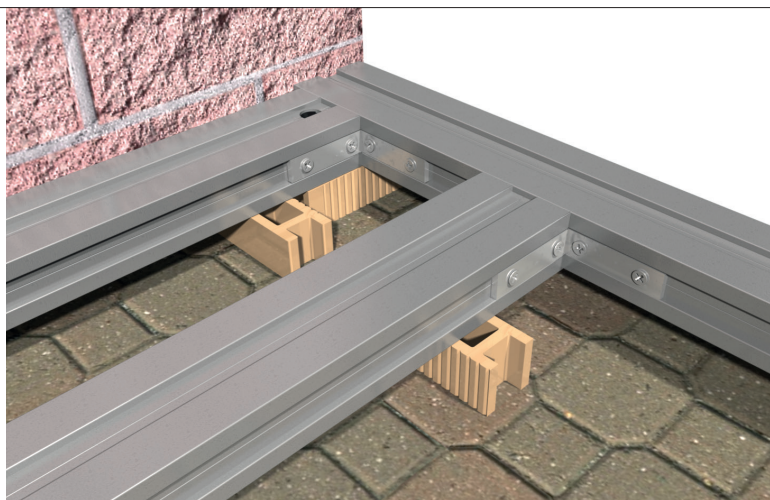

**14. Unión rastreles mediante escuadras .**

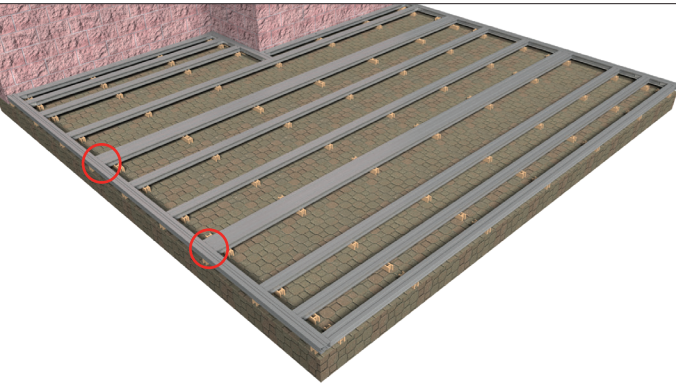

15. Estructura de rastreles para encuentro entre testas intermedio.

En cuanto a la longitud de las lamas;

- La longitud de las lamas, determinarán el diseño del rastrelado, o a la inversa: el diseño del rastrelado determinará la longitud de las lamas.

Tal y como se puede apreciar en la ilustración, en los inicios y finales de la instalación, se deben doblar los rastreles. Este punto es importantísimo para garantizar la estabilidad de Tarimatec® en la instalación.



***Siempre debe haber doble rastrel en todas aquellas zonas perimetrales de la instalación tanto externas como internas (p.e. un vaso de piscina o una jardinera).***

Se debe tener en cuenta que se ha de realizar un **doble rastrelado entre testas de Tarimatec®**, por lo que conviene diseñar el rastrelado de la instalación, según vayan a caer las testas de las tarimas.

La instalación que muestra la ilustración 15, no necesitaría los dobles rastreles redondeados en rojo si la longitud de las lamas cubriera todo el ancho de la instalación.

En el ejemplo de la figura 16, las lamas empleadas son más cortas que el ancho total de la instalación, y por tanto, hay que colocar un doble rastrel en el encuentro de testas, para que pueda ir alojado un clip de sujeción para cada final de lama, tal y como se muestra en la figuras siguientes.

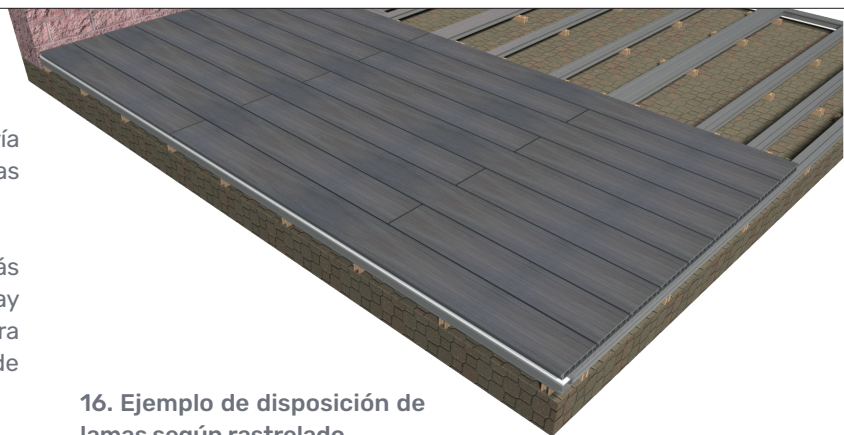

16. Ejemplo de disposición de lamas según rastrelado.

Las lamas se sujetan con **clip Tarimatec® original** atornillado al rastrel de aluminio, con tornillo autotaladrante de acero inoxidable de 25 mm, todo suministrado por Tarimatec®.

Como se ha indicado, en el encuentro entre testas de tarima se emplea doble rastrel y clip para cada testa, quedando el detalle de sujeción de las lamas en la figura siguiente:

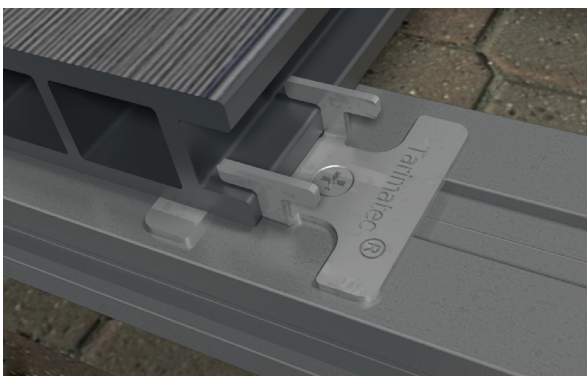

17. Detalle de sujeción de lama con clip

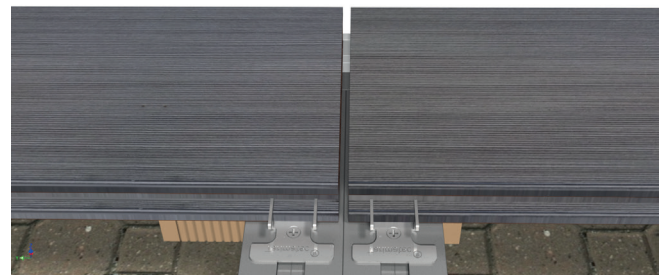

18. Doble rastrelado entre testas con un clip para cada lama.

Como se ha indicado anteriormente, los extremos de la instalación deben tener un rastrel intermedio, de manera que la distancia entre el **primer y segundo rastrel no sea superior a 150 mm**, y la distancia entre el **primer y el tercer rastrel, no sea superior a 350 mm**. Entiéndase, como se ha indicado anteriormente, "extremos de instalación" los perímetros donde terminan las todas testas de las tablas, sea en una pared, un vaso de piscina, etc.

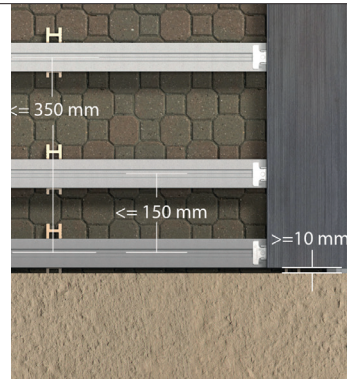

19. Distancias entre rastreles en extremos

20. Detalle lama instalada en rastreles de extremo de instalación.

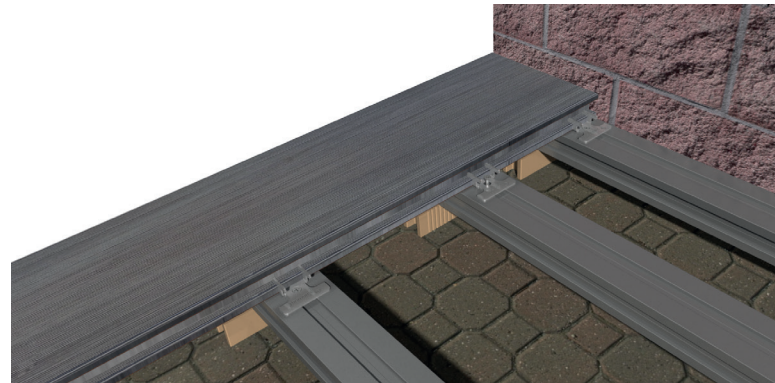

A modo de ejemplo, y para aclarar los conceptos de doble rastrel en zonas de encuentro de testas de tarima, y el rastrel intermedio en los extremos de la instalación, se muestra en la siguiente ilustración, todas las posibilidades de longitud de lama y disposición, según el rastrelado.

En el ejemplo se aprecia el rastrel intermedio de los extremos, y el doble rastrel en las zonas donde hay encuentro de testas de Tarimatec®.

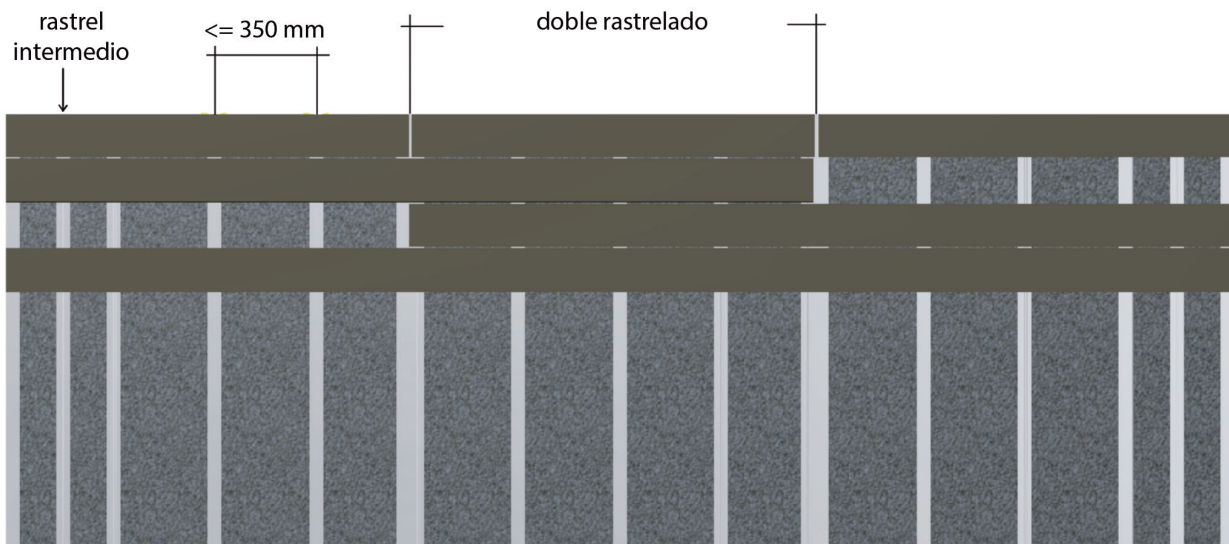

21. Rastrelado con lamas de distintas longitudes.



*Una disposición e instalación correcta del rastrelado, será en gran parte responsable del éxito y buen funcionamiento del producto. La estructura cerrada mediante escuadras, se pueda atornillar o no, es siempre recomendable por facilitar la nivelación, la instalación y la estabilidad con el paso de los años.*



22. Rastrelado para junta perdida.

Tarimatec® recomienda la instalación de las lamas a **junta regular**, como se verá en apartados siguientes, pero en casos concretos, en los cuales, por la complejidad del dibujo que realizan las juntas de la tarima, como cuando se instala a junta perdida, no se pueda colocar un doble rastrel en el encuentro entre testas, se deben colocar los dos clips en un mismo rastrel, del modo como se muestra en la fotografías:

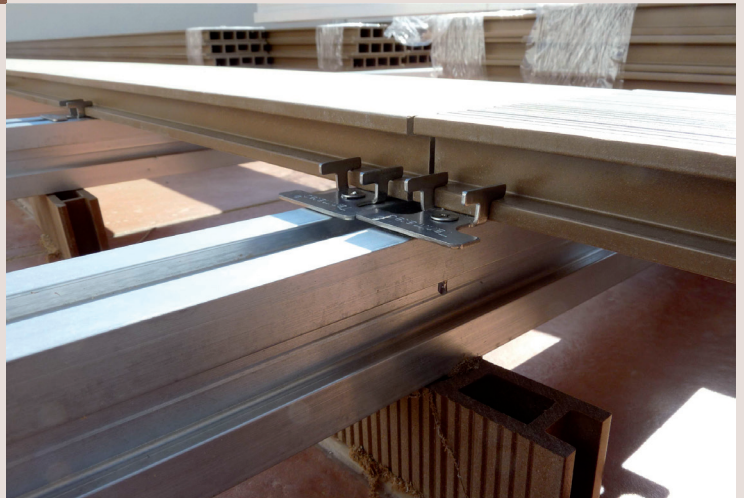

23. Rastrel con doble clip.



24. Tarima montada a junta perdida.

Una vez ya sabemos cómo y en función de qué diseñar nuestro rastrelado, cómo y con qué nivelarlo, así como que tornillo – taco debemos utilizar para anclarlo al suelo, la pregunta es:

¿Qué utilizamos para taladrar el rastrel y el suelo, y cómo colocamos el tornillo-taco en la pared interna del rastrel?

Para ello se deben seguir los siguientes pasos:

- 1º Debemos realizar dos agujeros, uno en la parte superior del rastrel, y otro en la parte inferior. El agujero superior debe tener un diámetro mayor que el inferior, ya que por él

debe de pasar el tornillo taco en su totalidad, para poder quedar alojado sobre el agujero inferior, de este modo, por el agujero inferior, podrán pasar la punta del tornillo con su taco, pero no la cabeza de este, que actuará como elemento fijador entre el rastrel y el suelo.

Esta operación se puede realizar con dos brocas de distinto diámetro, realizando dos taladros, o con un solo taladro, si utilizamos una broca bidiametral. La sección de las brocas debe ir en consonancia de tornillo de fijación de rastrel al suelo empleado.



25. Broca bidiametral

Una vez realizados los taladros, nos queda el rastrel con dos agujeros, como los mostrados en la imagen, donde el superior, con un diámetro mayor (A) al inferior (B), que como hemos indicado, permite el paso del tornillo-taco en su totalidad, y el inferior, que solo permite el paso del cuerpo del tornillo y el taco, pero no la cabeza.

- 2º con una broca apta para hormigón, con la medida acorde al tornillo taco que debemos utilizar, y a través de los agujeros que hemos realizado anteriormente, procedemos a agujerear el suelo, en la profundidad necesaria para que el taco pueda alojarse completamente. Recordamos que **50 mm** es la distancia mínima que debe penetrar el tornillo taco en el suelo. Como ya se ha indicado, esta distancia puede ser mayor en función del tipo de suelo, y será determinada por la dirección facultativa de la obra.

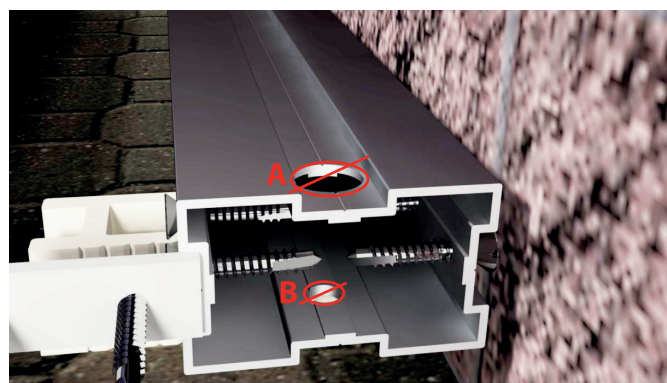

26. Agujeros de distinto diámetro en el rastrel.

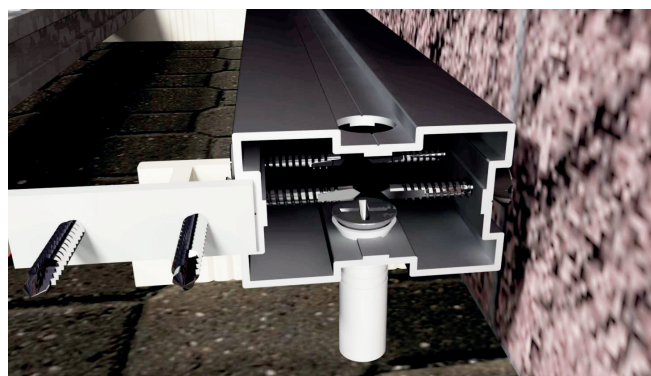

27. Agujero en rastrel de aluminio y tornillo taco.

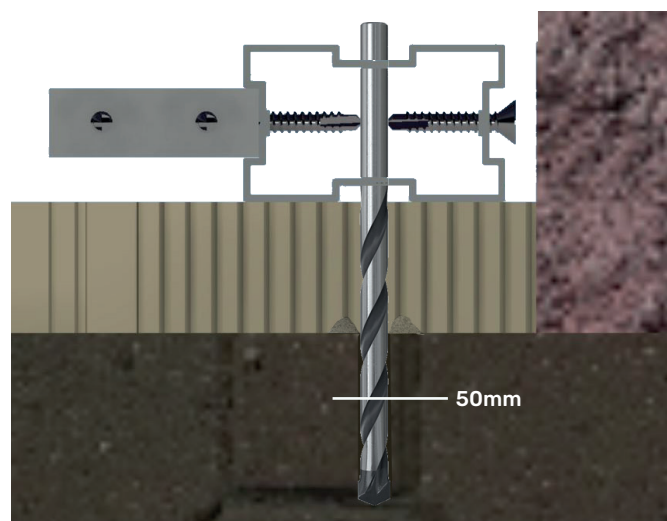

28. Taladro del suelo con broca de hormigón.

Con la ayuda de algún suplemento o botador, se golpea el tornillo para clavarlo en el suelo, quedando sujeto el rastrel en su zona inferior.

Se debe tener presente no dañar la cabeza del tornillo, para que pueda ser desatornillado sin dificultad, en caso de necesidad.

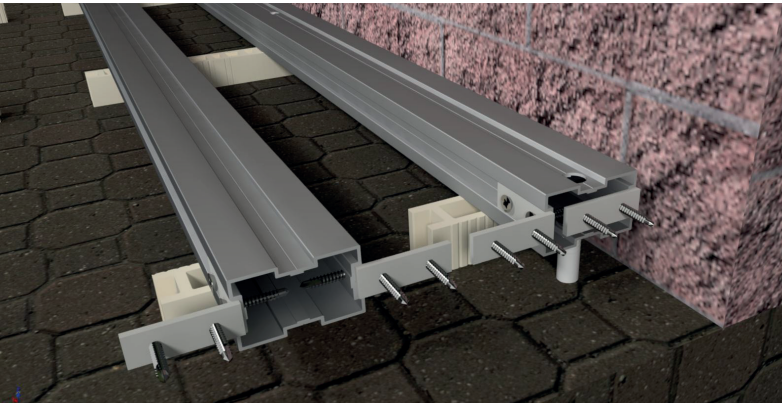

29. Vista seccionada de rastrel fijado con tornillo de golpeo al suelo y las escuadras de aluminio de rastreles perimetrales.

En cada una de las esquinas de la instalación, se instalarán escuadras en ambos lados, de los dos rastreles más externos del panel de rastrelado. Esto nos garantizará la estabilidad de nuestro panel o estructura cerrada. Esto se hará, de igual modo, en caso de requerir la colocación de tirantes, por no poder atornillar la estructura al suelo.

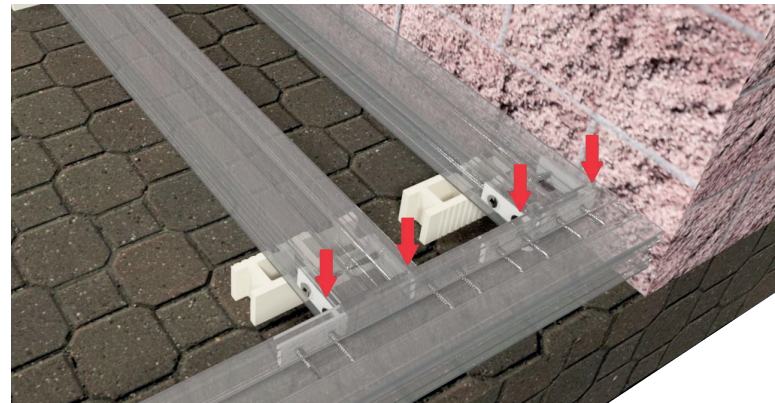

30. Vista de las escuadras perimetrales fijada al rastrel longitudinal perimetral.

# Colocación de Tarimatec® Deck

La colocación de Tarimatec® Deck es sencilla, pero se deben tener en cuenta varios aspectos para que la instalación quede perfecta.



Es recomendable dejar la tarima 48 horas antes en el lugar de su instalación, sobre una **superficie lisa y plana, protegida de los rayos del Sol directos**. No se debe montar Tarimatec® a una temperatura inferior a 0° C.

El rastrelado sobre el que se va a colocar la tarima, si se ha instalado y nivelado correctamente, tiene que estar plano y estable, con una pequeña inclinación de un 1% para permitir la salida del agua. **Se debe garantizar una eficiente evacuación del agua sobre y bajo la tarima, así como una buena ventilación.**

En instalaciones en las que se suministre más de un palé, **se deben tomar tablas mezcladas de los distintos palés a la hora de instalar**. Esto otorgará más viveza a nuestra instalación y evitará diferencias marcadas entre paños.

## Inicio de la instalación

Una vez tenemos claro en que lado del rastrelado vamos a empezar a instalar Tarimatec® Deck, esto se realiza utilizando el clip de inicio Tarimatec®.

31. Clip de inicio atornillado al rastrel perimetral.

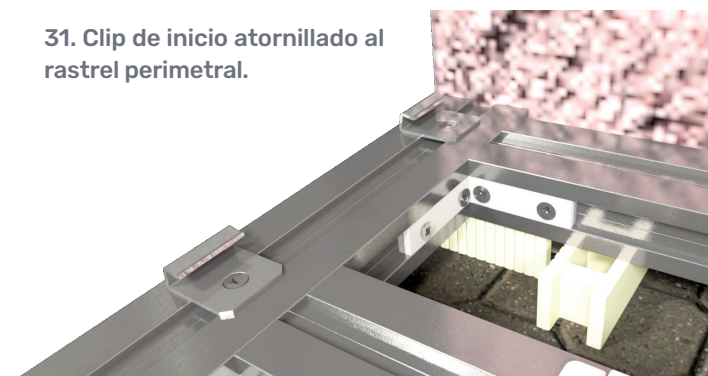

El clip de inicio, nos aporta sujeción en el extremo de la lama que está más cercano a la pared, o en el borde de inicio de la instalación.

El clip de inicio debe apoyar sobre cada rastrel, o tal como se aprecia en este ejemplo, sobre el rastrel perimetral, a la altura de cada uno de los rastreles perpendiculares a la lama. El clip de inicio se atornilla con el mismo tornillo de sujeción (4,2 x 25 mm) del clip y de las escuadras Tarimatec®.

El agujero del clip de inicio debe estar centrado en el rastrel, de manera que la distancia entre el lateral del rastrel y el clip sea de aproximadamente 6 mm.

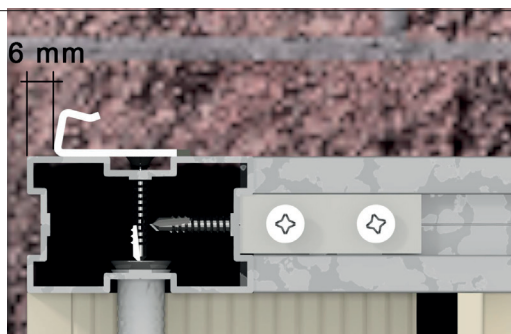

32. Detalle vista lateral clip de inicio

33. Inicio de instalación con clip de inicio.



Alternativamente al perfil de inicio, se puede emplear también el perfil F de aluminio, el cual, se atornilla también al rastrel perimetral.

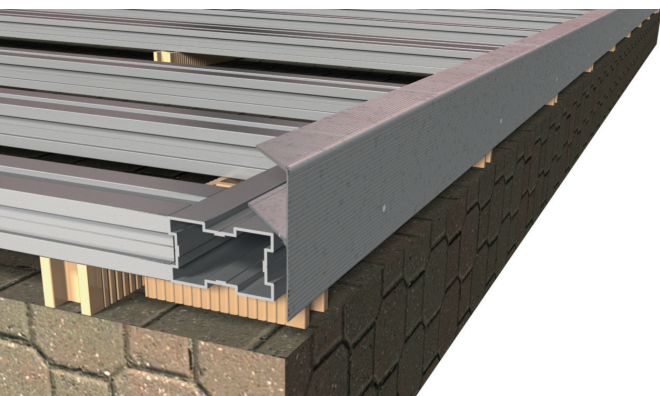

34. Inicio de instalación con perfil F

En cuanto al trabado y dibujo de la instalación de Tarimatec®, el diseño recomendado es a junta regular, como se muestra a continuación.

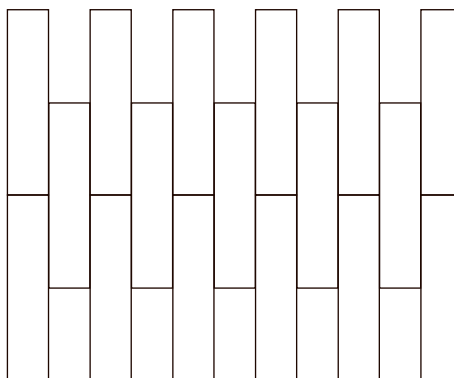

35. Junta regular

Como hemos visto anteriormente, el diseño que queramos realizar, nos va a condicionar el rastrelado de la instalación. Una vez colocados los clips de inicio o el perfil F, procedemos a colocar las lamas, cortando las piezas a la medida deseada, bien con una ingletadora o bien con una sierra circular guiada de mano. Aunque pidamos las lamas de Tarimatec® a una medida concreta, pensando en la longitud de las lamas a colocar, **siempre** tendremos que realizar el ajuste fino en obra.



36. Ingletadora



37. Sierra circular guiada de mano

Una vez colocada la primera lama de Tarimatec®, sujeta por un lado por el clip de inicio o el perfil F, colocamos y atornillamos en el lado opuesto, el clip en cada rastrel de aluminio, para que quede bien sujeta.

Es recomendable colocar el tornillo ligeramente desplazado en el agujero hacia la parte de la tarima, para asegurarnos que cuando la parte avellanada llegue al clip, lo empuje hacia esta, para que queden así perfectamente en contacto las patas del clip con la tarima. Debemos **evitar** que las **patas del clip no tengan contacto con el ala de sujeción de la tarima**, ya que podemos perder la horizontalidad o rectitud de la instalación. Cada rastrel debe llevar, al menos, un clip.



38. Separación de la testa de la tarima respecto de la pared.

**Es muy importante tener en cuenta que, en los perfiles instalados cuya testa termina en pared o perímetro de instalación, el final de ésta debe tener una separación mínima de 10 mm.**



39. Sujeción de la tarima con clips Tarimatec®

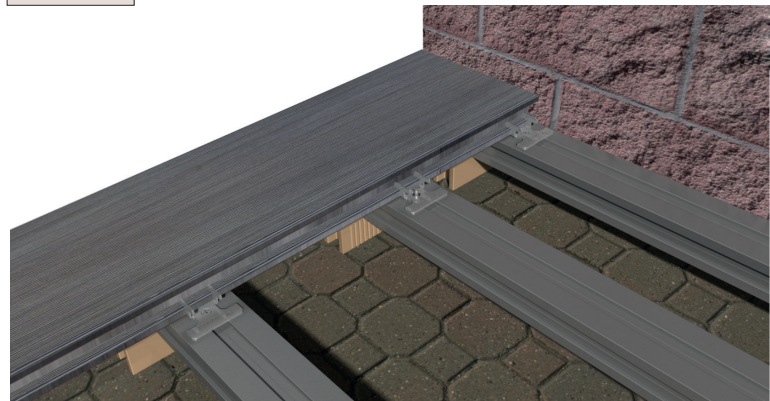

Al igual que en la pared, también es necesaria una separación entre las testas de las lamas, aunque en este caso, deberá ser de al menos **5 mm**.

Esta separación está **calculada para lamas de hasta 2,5 m** de longitud. *Para lamas de mayor longitud, esta separación entre testas aumentará proporcionalmente* (p.e. 6 mm para lamas de 3 m).

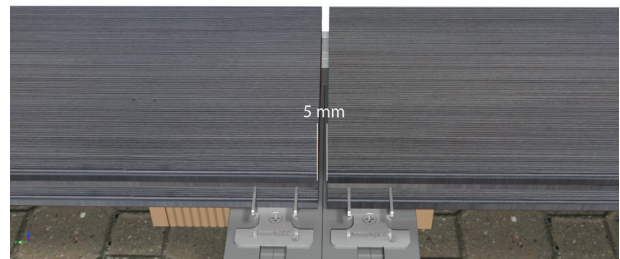

40. Separación entre testas

Para una instalación correcta, y sea como sea el dibujo de colocación de Tarimatec® que hayamos escogido se debe evitar, que **las testas de las lamas tengan vuelo respecto del rastrel**.

**Para garantizar su estabilidad dimensional, una lama de Tarimatec Deck debe ir apoyada, como mínimo, sobre 3 rastreles.**

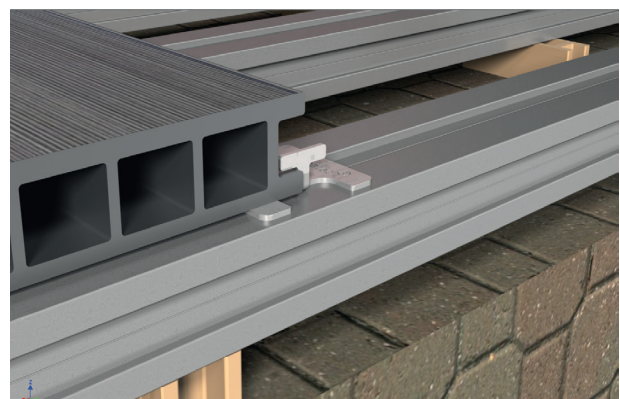

41 Clip y tornillo de acero inoxidable sobre rastrel de aluminio. Testa de tarima apoyada sobre el rastrel.



### Orientación de las tarimas

A la hora de la colocación de la tarima, es muy importante el seguir el patrón de colocación de las lamas, quedando la **muesca** interior del tabique

colocada siempre en la **misma dirección**. El no seguir este patrón puede afectar sensiblemente al aspecto final de la instalación.

#### 42. Colocación correcta dirección muescas

Muesca 

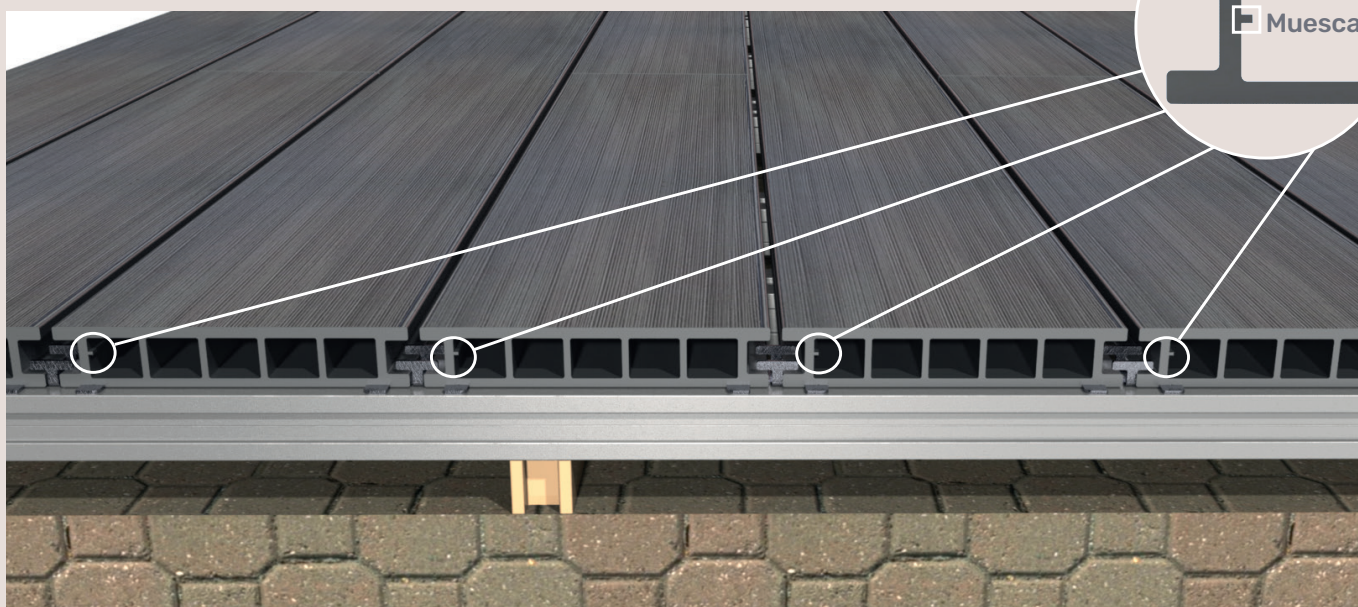

### Montaje en esquinas

En las instalaciones se suelen presentar zonas más complicadas a la hora del montaje, como pueden ser esquinas, salientes o entrantes. Ante esto, Tarimatec® ofrece una gran versatilidad, puesto que es un material con el cual se puede trabajar perfectamente para amoldarlo a cada zona concreta de la instalación,

pudiéndose cortar y mecanizar sin perder propiedades, siempre y cuando se garantice la fijación. En el ejemplo, nos encontramos una esquina, en la cual no cabe una pieza completa de Tarimatec® en cuanto anchura, con lo que recortaremos la pieza para alojarla en su emplazamiento.

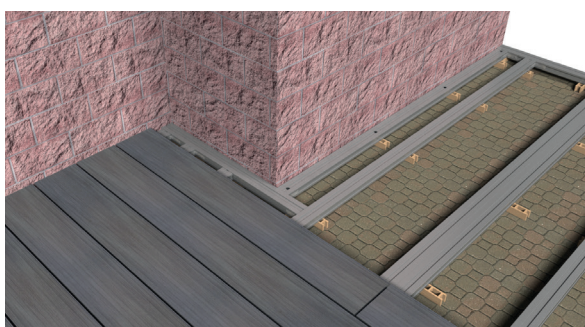

43. Esquina de la instalación.



44. Huevo para la colocación lama. Detalle.

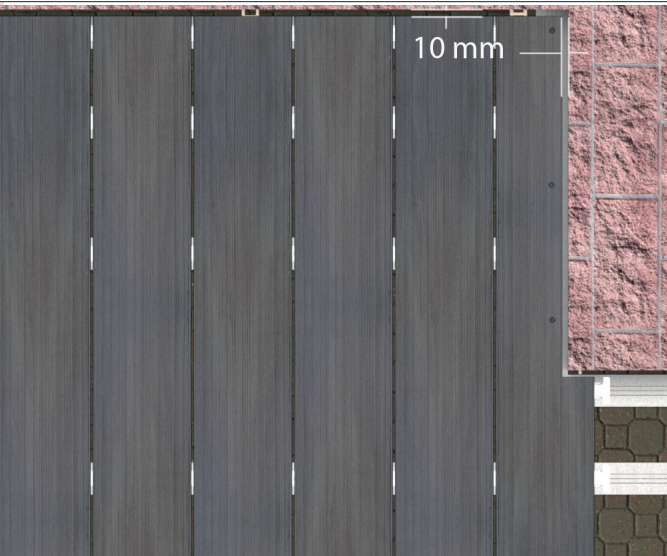

Tal y como se aprecia en la imagen, en el lateral de la lama donde no puede ser sujeta por los clips, se atornilla al rastrel con un tornillo de acero inoxidable, que atraviesa la lama de Tarimatec®, y el rastrel de aluminio.

La diferencia de altura que se producirá, entre la parte de la lama que lleva clip y la que no, debe ser contrarrestada con una cuña o galga del mismo espesor que el clip (1,5 mm), que se colocará entre la lama y el rastrel en la zona de atornillado para que quede la lama perfectamente nivelada. Al igual que ocurre con las testas de la tarima respecto de la pared, la separación debe ser de 10 mm.

En la fotografía anterior se muestra una solución de fijación superior con tornillo visto. Se pueden realizar soluciones con un acabado oculto de dos modos:

- Con clip oculto.
- Con tornillo oculto.

#### 46. Montaje en esquina con lama recortada

##### 1. Solución con clip oculto

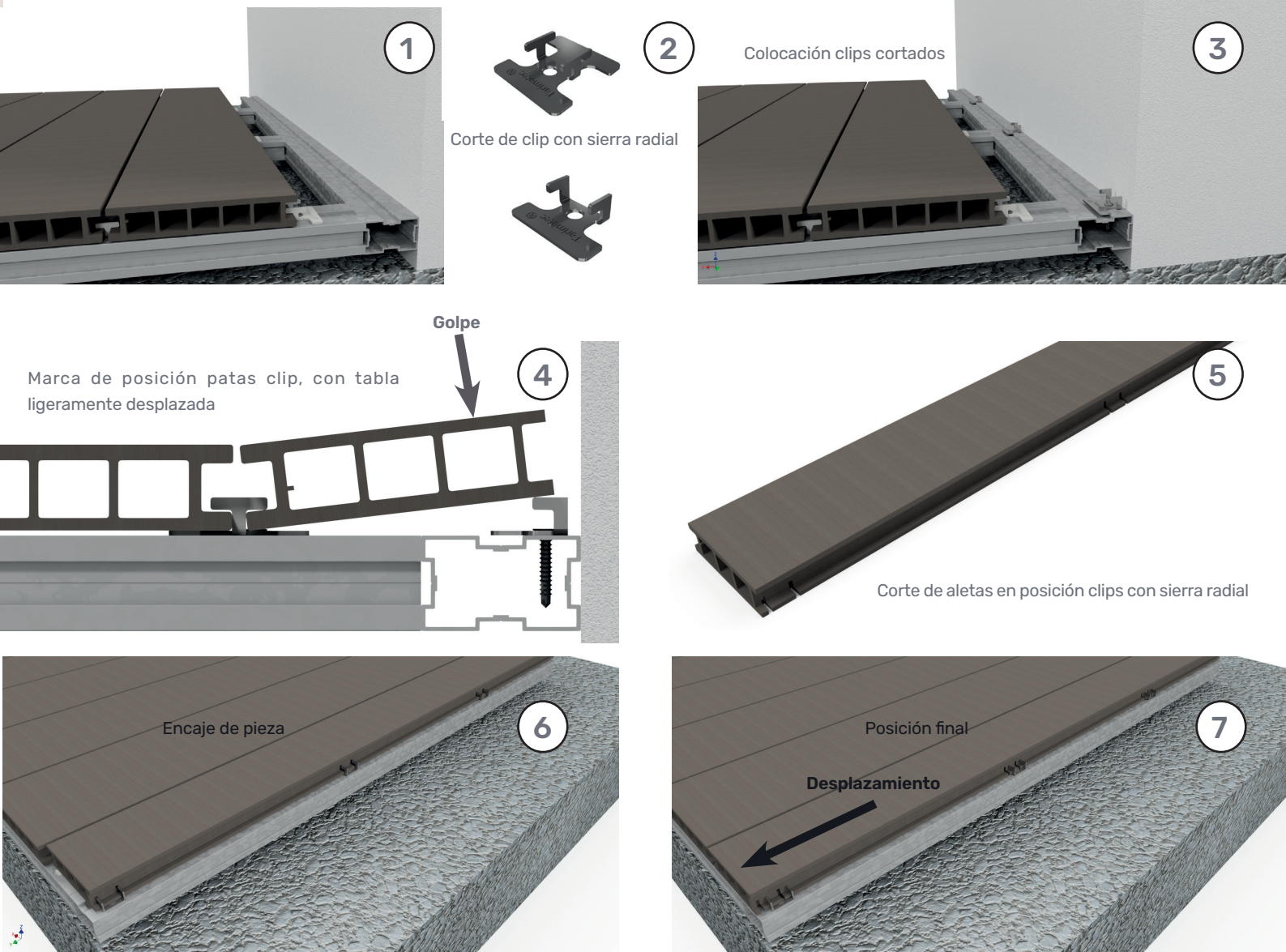

##### 47. Secuencia fijación oculta con clip.

## 2. Solución con tornillo oculto

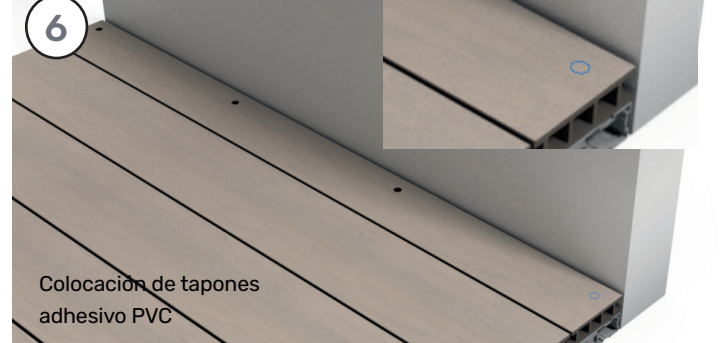
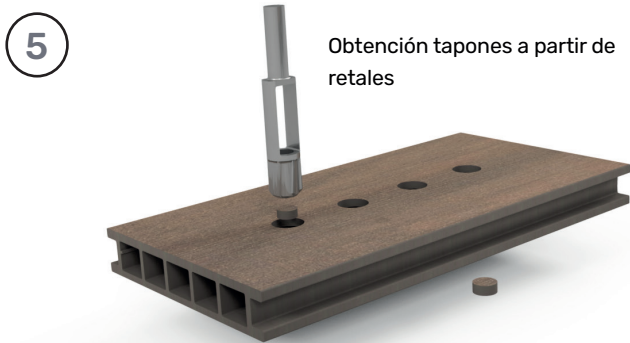
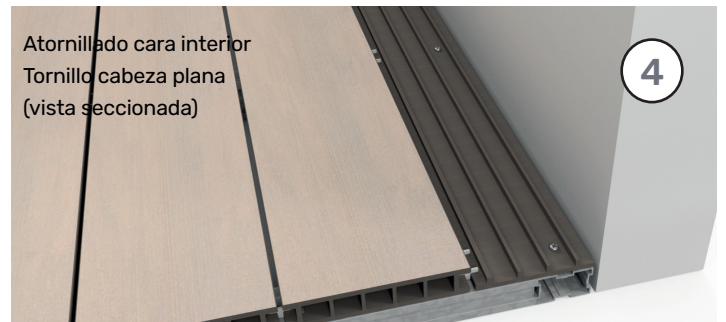
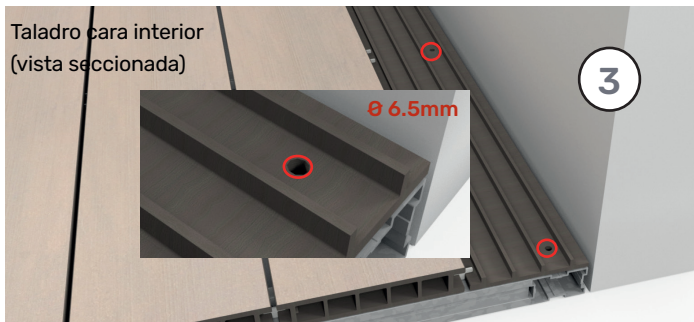
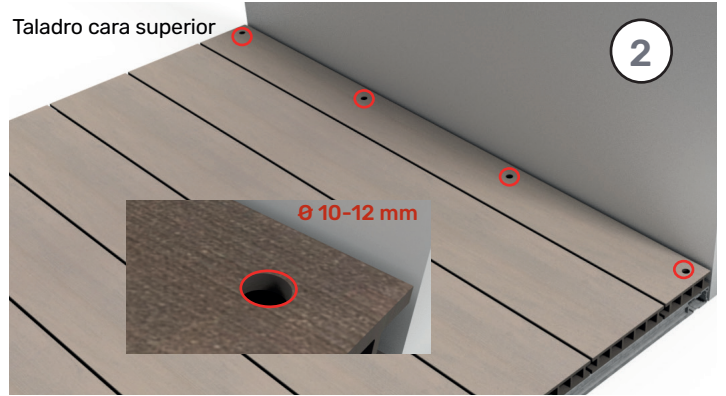
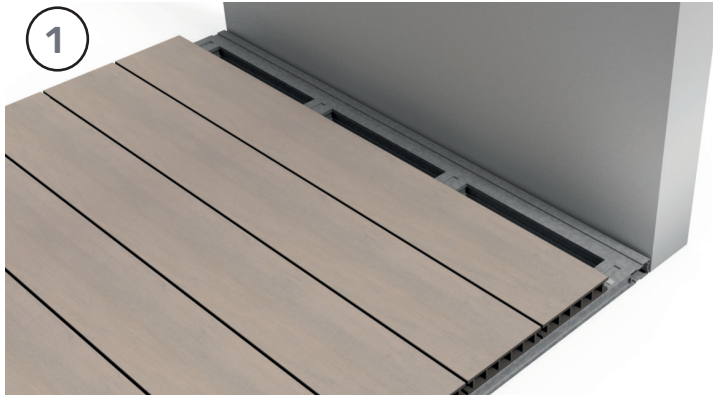

### 48. Secuencia fijación oculta con tornillo.



El **par de apriete de los tornillos** debe ser el suficiente para fijar, pero **sin embutir el tornillo**, permitiendo el normal movimiento de dilatación y contracción de la tarima.

Vistas las posibles soluciones, solventada la esquina, seguimos montando lamina de tarima, hasta llegar a la última tirada, donde normalmente, al igual que en las esquinas, deberemos retocar y recortar alguna lami para ajustarla al final de la instalación.

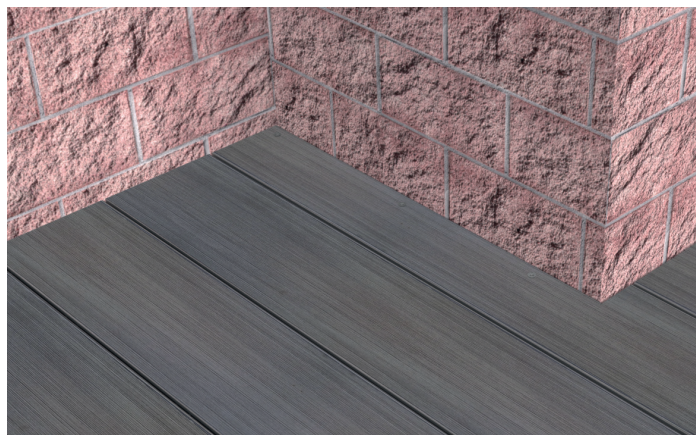

49. Lama recortada montada. Vista general.



50. Final de la instalación

### Finalización de la instalación

Es posible que en algunas instalaciones podamos planificar el rastrelado para que nos queden tablas completas al final de la instalación, pero este caso no tendrá lugar normalmente, por lo que tendremos que retocar las últimas lamas, como ocurre en nuestro ejemplo de instalación.

Como ya se ha referido en apartados anteriores, además de la versatilidad que ofrece Tarimatec® a la hora de trabajar sus tablas, también aporta varias soluciones para la finalización de las instalaciones, y estas son, empleando como opciones, el perfil F de aluminio o el perfil de inicio/terminación.

Sea cual sea nuestra opción, en primer lugar lo que debemos hacer es recortar longitudinalmente la lamas de Tarimatec®, para adaptarlas al espacio final disponible y así poder colocarlas.



51. Detalle final de la instalación

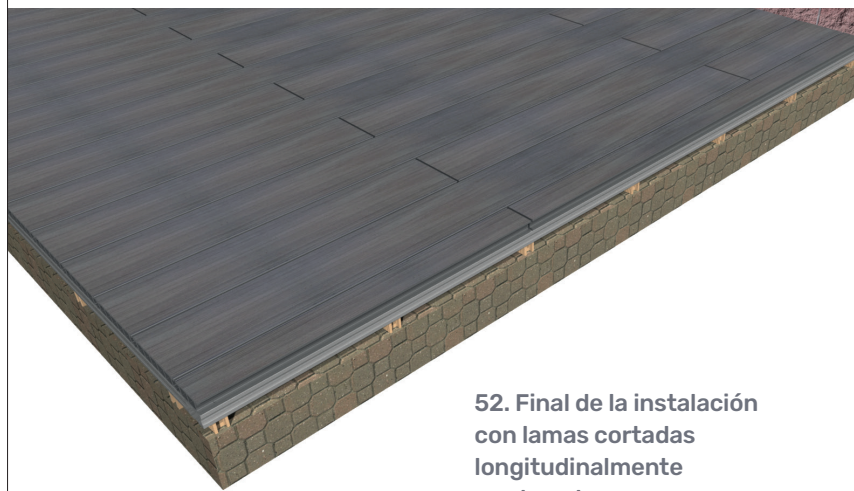

52. Final de la instalación con lamas cortadas longitudinalmente y colocadas.

Una vez colocadas las dos piezas, si decidimos terminar con el perfil de inicio, lo fijaremos y con tornillos autotalandrantes. Los atornillamos tal como se muestra en

la imagen siguiente, de manera que los tornillos atraviesen la lama, el perfil de inicio y el rastrel de aluminio, aportando así una sujeción óptima para estas últimas tablas.

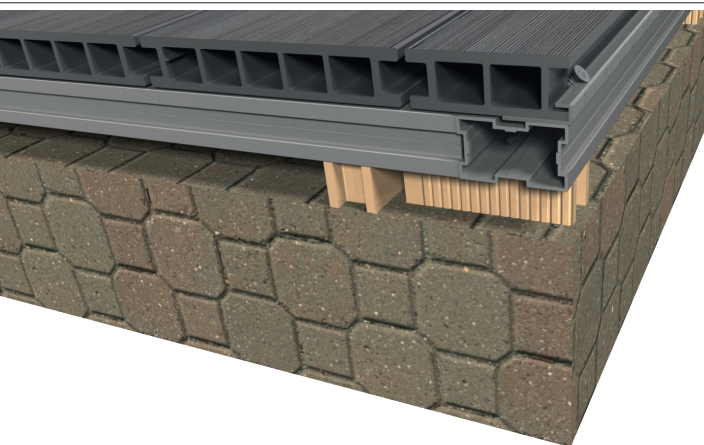

53. Detalle perfil de inicio atornillado al rastrel.



54. Perfil de inicio atornillado sujetando la última tira de lamas.

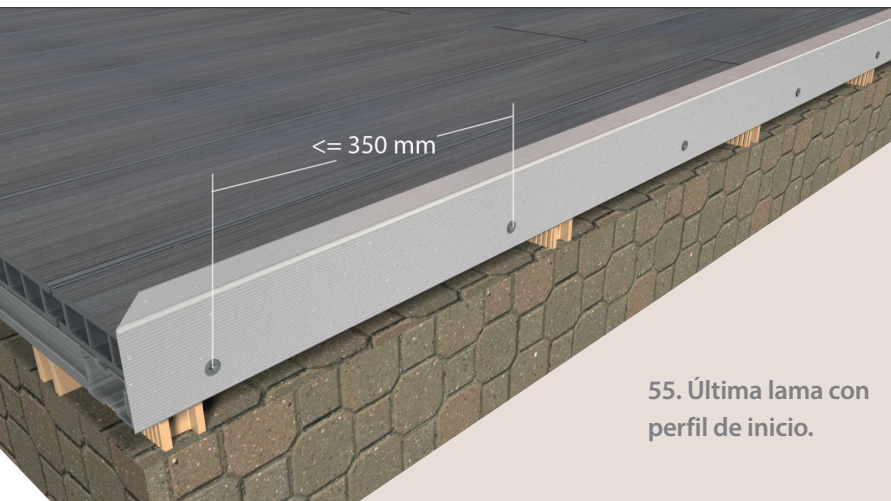

55. Última lama con perfil de inicio.

Alternativamente al perfil de inicio, podemos utilizar el perfil F de aluminio, del mismo modo que lo utilizamos para iniciar la instalación. El perfil F se debe atornillar al rastrel de aluminio perimetral, aportando así una sujeción a las lamas de la última tira, óptima. La separación entre tornillos no debe ser superior a **350 mm**. Como se aprecia en la imagen, el perfil F no cubre la totalidad del lateral de la instalación, por lo que en el siguiente apartado, veremos cómo mejorar el acabado.

#### Acabados

Una vez finalizada la instalación de las lamas Tarimatec®, tenemos varias opciones para rematar las zonas que no terminan en una pared y queden vistas. Estas opciones son el perfil de terminación o tapeta, el perfil F de aluminio, perfil F de aluminio y tapeta o la realización de un mamperlán, que se explica su instalación en otro apartado en este manual.

La tapeta es un elemento de remate, fabricado con la misma materia prima y colores que las lamas de Tarimatec®, que ofrece muchas posibilidades, incluso la de moldeado, para adaptarlo a contornos redondeados o de otro tipo. Esto es posible aplicándole calor con una pistola de aire caliente.



56. Pistola de aire caliente

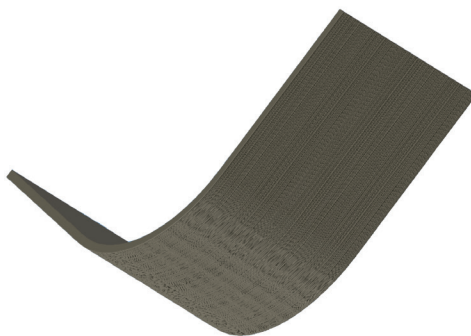

57. Tapeta moldeada



58. Mamperlán ensamblado

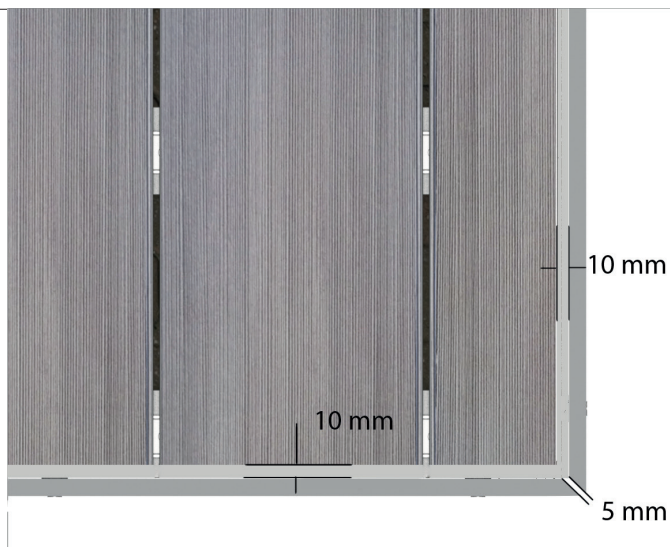

59. Atornillado de tapeta en rastrel de aluminio.

Para el montaje de la tapeta, se deben de tener en cuenta varios aspectos:

Se debe dejar **5 mm** de separación **entre testas** de tapeta para evitar el choque si se producen dilataciones o contracciones de las piezas. Entre las testas y lados de tarima y la tapeta, dejaremos **10 mm** de separación.

Para atornillar la tapeta al rastrel, se deben realizar taladros previos. En los **extremos de la tapeta**, se realiza un taladro con una broca de **5,5 mm**. El resto de agujeros, se taladran con una broca de **10 mm**. La separación de estos agujeros es de un máximo de **500 mm**. Para la sujeción de la tapeta al rastrel se emplea el tornillo coloreado especial de tapeta, que facilita las dilataciones y contracciones de esta de forma controlada, evitando así deformaciones.

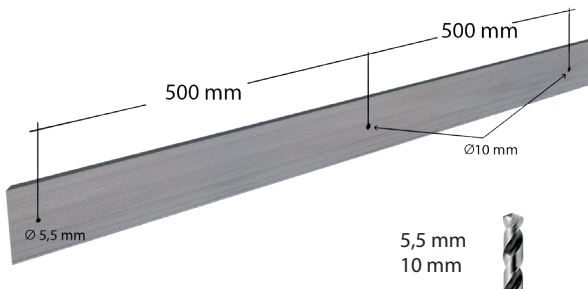

60. Detalle de los diámetros de los agujeros y las separaciones entre estos.



61. Detalle de los tornillos especiales de tapeta.

Una vez colocada, la separación entre la tapeta y el suelo debe ser de al menos **10 mm**.

Tal y como se ha referido en apartados anteriores, una buena ventilación y evacuación de agua bajo la instalación es condición necesaria para un buen comportamiento de la tarima, y este espacio, favorece estos dos aspectos.



62. Distancia mínima de la tapeta al suelo.

La tapeta se debe atornillar sobre el rastrel de aluminio en su parte central, quedando la parte superior de la tapeta nivelada con la superficie de la tarima, tal y como se muestra en la imagen.

63. Detalle de la tapeta atornillada al centro del rastrel.

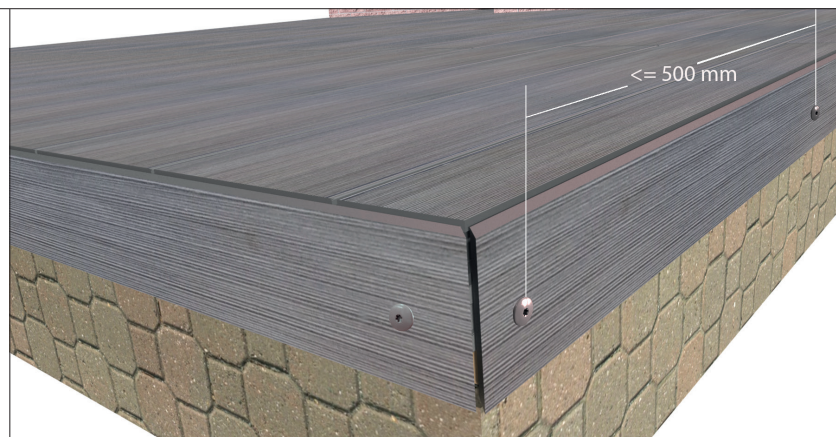
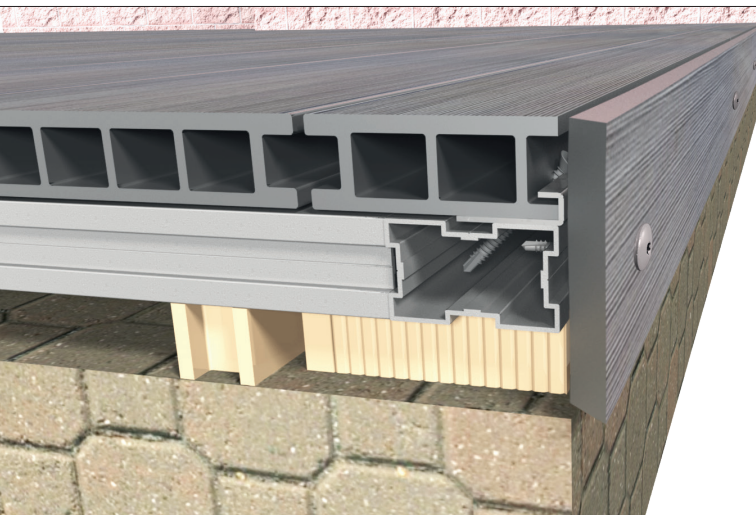

64. Distancia máxima entre tornillos de sujeción de la tapeta al rastrel.

Como se ha indicado anteriormente, la **separación entre tornillos** debe ser como máximo de **500 mm**.

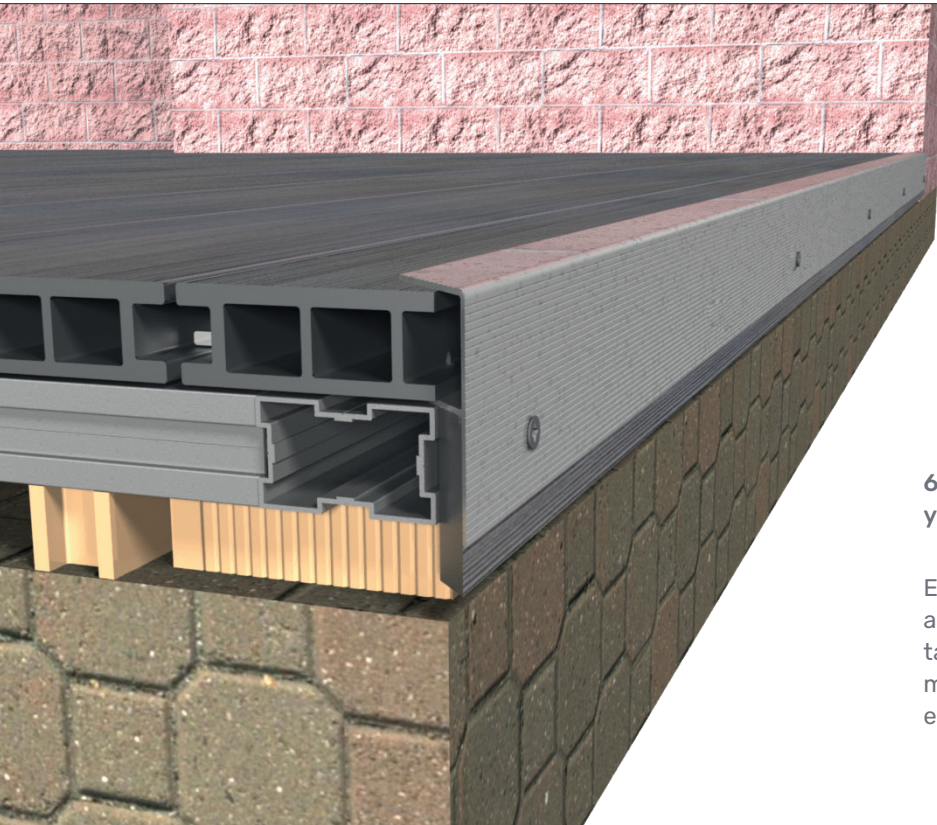

**65. Detalle atornillado de perfil F en rastrel y atornillado de la tapeta al rastrel.**

En el caso que deseemos utilizar el perfil F de aluminio, en lugar del perfil de inicio, podemos colocar tapeta por debajo de la aleta inferior, tal como se muestra en la siguiente imagen. Los tornillos sujetan el perfil F de aluminio y la tapeta al rastrel de aluminio.

La distancia de separación de la tapeta al suelo, será de al menos **10 mm**, y en este caso, la distancia de separación de los tornillos de sujeción del perfil F de aluminio y la tapeta no será superior a **350 mm**.

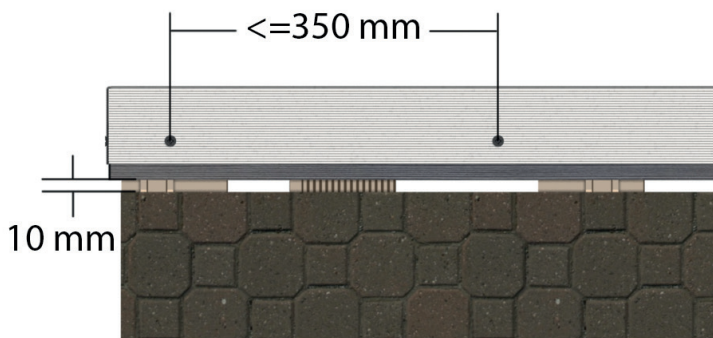

**66. Distancia tapeta al suelo y separación entre tornillos**

Por otra parte, la distancia de separación entre la testa de la tarima y el tabique frontal del perfil F de aluminio será de al menos **10 mm**.

**67. Distancia entre testa tarima y perfil F**



En la siguiente imagen se muestra otro punto de vista de la separación entre la testa de la tarima y la cara interna del perfil F de aluminio.

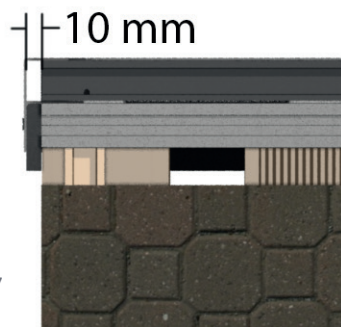

68. Distancia testa tarima y perfil F. Vista lateral.

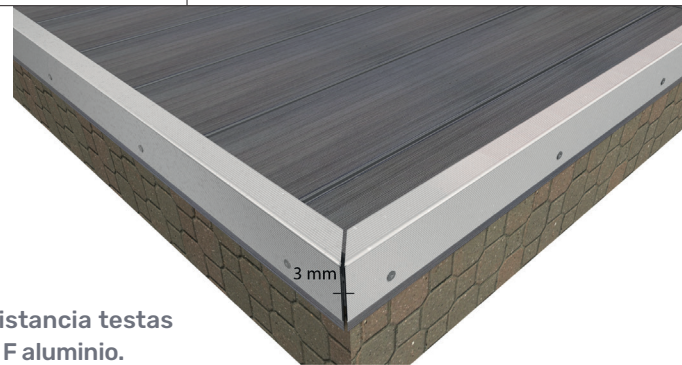

69. Distancia testas perfil F aluminio.

La separación entre testas de perfil F de aluminio debe ser de al menos **3 mm**.

## Vistas generales de la instalación acabada con tapeta y acabada con perfil F de aluminio y tapeta.

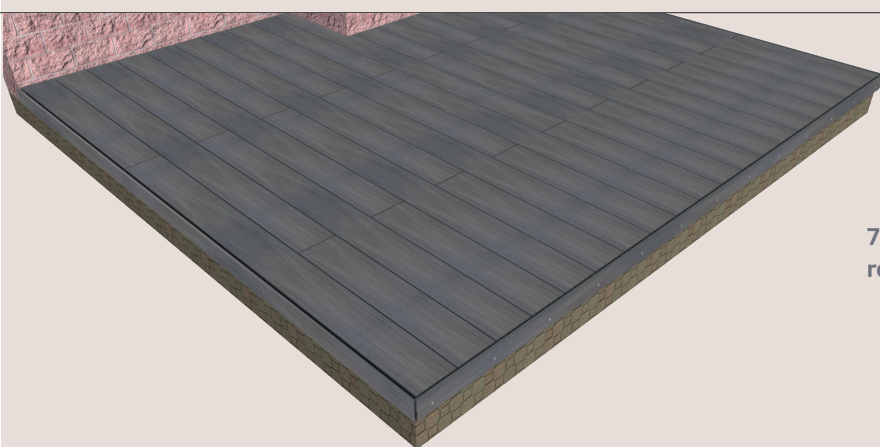

70. Instalación completa rematada con tapeta.

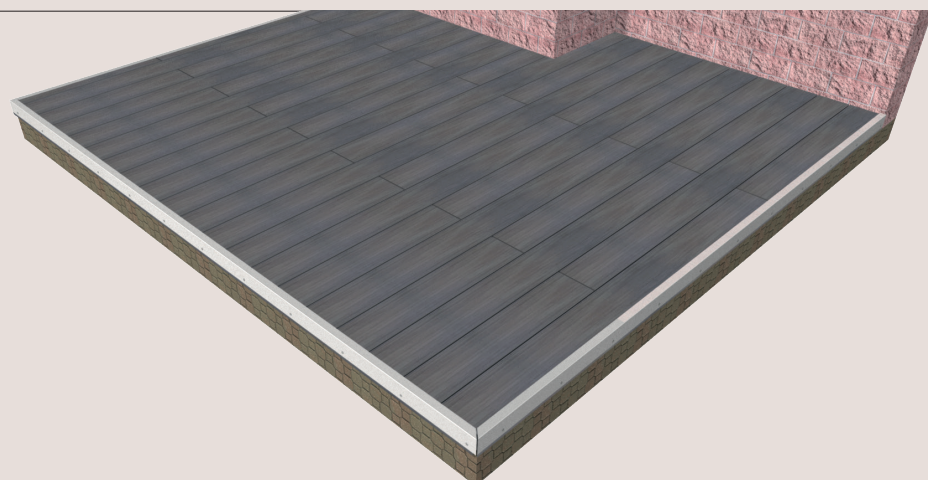

71. Instalación completa rematada con perfil de aluminio y tapeta.



### Tarimas

TARIMATEC® CHROMATIC - MADERA - ETHNIC

#### DIMENSIONES

TARIMATEC® CHROMATIC TECNO / ETHNIC SURCO

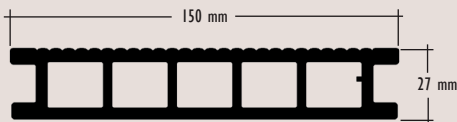

	Valor TECNO / SURCO	Tolerancia
Peso	2.625 g/m - 17 Kg/m <sup>2</sup>	± 100 g/m
Anchura	150 mm	± 0,5 mm
Altura	27 mm	± 0,5 mm
Longitud	2.500 mm	± 10 mm

Altura total del sistema Deck hueca (sin contar elementos de nivelación)



Altura total del sistema Deck maciza (sin contar elementos de nivelación)

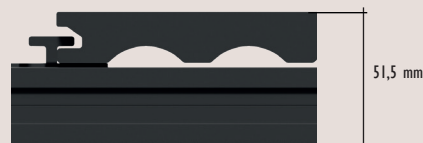

TARIMATEC® CHROMATIC NATURE / MADERA NATURE

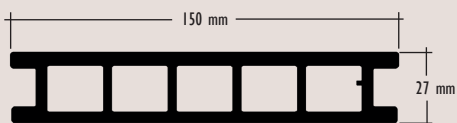

	Valor TECNO / SURCO	Tolerancia
Peso	2.625 g/m - 17 Kg/m <sup>2</sup>	± 100 g/m
Anchura	150 mm	± 0,5 mm
Altura	27 mm	± 0,5 mm
Longitud	2.500 mm	± 10 mm

TARIMATEC® CHROMATIC NATURE / MADERA NATURE

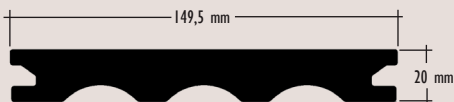

	Valor TECNO / SURCO	Tolerancia
Peso	3.650 g/m - 23,72Kg/m <sup>2</sup>	± 100 g/m
Anchura	200 mm	± 0,5 mm
Altura	27 mm	± 0,5 mm
Longitud	2.500 mm	± 10 mm

Pesos m<sup>2</sup> Sistemas\*

- Deck hueca: 19,5 Kg/m<sup>2</sup>
- Deck maciza: 26,22 Kg/m<sup>2</sup>

\*Calculado incluyendo perfil deck correspondiente, rastrel, clips de fijación y tornillería. No se ha contemplado el peso de ningún elemento de nivelación ni de unión de rastreles.

Para calculo estimar 6.5 mL/m<sup>2</sup> en ancho de 150 mm.

Posibilidad de fabricación longitud a medida, a partir de 100 m<sup>2</sup>, máxima longitud 4.000 mm.

PROPIEDADES FÍSICAS Y MECÁNICAS	MÉT. ENSAYO	TECNO/NATURE/SURCO	MACIZA
Coefficiente de dilatación lineal	UNE 53126	2,81·10 <sup>-5</sup>	
Módulo de elasticidad	UNE-EN ISO 178	4.660 Mpa	
Resistencia a la flexión	UNE-EN ISO 178	38,1 Mpa	46,4 Mpa
Flecha a fuerza máxima	UNE-EN ISO 178	2,5 mm	5,1 mm
Resistencia a la indentación - Dureza Brinell	UNE-EN 1534	179,95 HB (N/mm <sup>2</sup> )	
Absorción de agua (24 h. en agua a 20°C ± 2°C)	UNE-EN 317	0,59%	0,38%
Absorción de agua (48 h. en agua a 20°C ± 2°C)	UNE-EN 317	0,5%	0,39%
Absorción de agua (4 días en agua a 20°C ± 2°C)	UNE-EN 317	0,59%	0,43%
Absorción de agua (7 días en agua a 20°C ± 2°C)	UNE-EN 317	1,09%	0,67%
Absorción de agua (14 días en agua a 20°C ± 2°C)	UNE-EN 317	1,08%	0,71%
Absorción de agua (28 días en agua a 20°C ± 2°C)	UNE-EN 317	1,663%	0,95%
Resistencia humedad condiciones cíclicas - Var. Resist. Flexión (%)	UNE-EN 321	-2,7%	-1,34%
Resistencia humedad - Ensayo de ebullición 5 horas - Var. Masa (%)	UNE-EN 15534-1	1,73%	1,28%
Resistencia a la niebla salina - Variación ΔE	UNE-EN ISO 9227	1,25 ΔE	1,25 ΔE
Determinación de la contracción térmica	UNE-EN 479	0,236%	0,215%
SRI (colores LEED)	ASTM E1980-11	> 80	
Temperatura Vicat	UNE-EN ISO 306	87,4°C	
Densidad	UNE-EN ISO 1183-1	1,54 g/cm <sup>3</sup>	1,44 g/cm <sup>3</sup>
Resistencia al impacto	UNE-EN ISO 477	>7J	>20J
Resistencia al deslizamiento (acabado cepillado)	UNE-ENV 12633	Clase 3	
Determinación de la temperatura de flexión bajo carga	ISO 75-2 :2005	82,7±0,7°C	84,7±0,9°C
Propiedades termodinámicas por DMA de muestra - cargas naturales.	ASTM E1640	T <sub>g</sub> =93,19°C	
Clasificación de Reacción al fuego	UNE-EN 13501-1:2007	Bfl s1	
Clases de comportamiento frente al fuego exterior para tejados y recubrimientos de tejados UNE EN 13.501 - 5:07/AC09	UNE-ENV 1187:2003 ENSAYO 1	Broof (t1)	
Resistencia a los hongos basidiomicetos	UNE-ENV 12038	No atacable	
Resistencia a los hongos de pudrición blanda	CEN/TS 15083-2	No atacable	

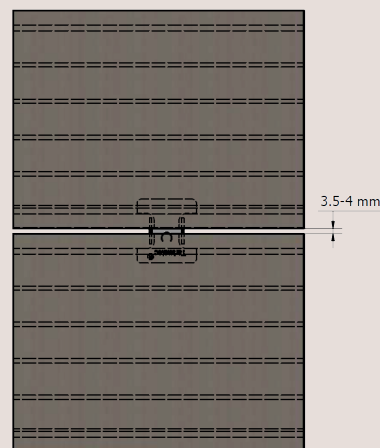

Colores disponibles CHROMATIC TECNO - NATURE

Wengué	Miel	Moka	Marrón	Gris
2204	2213	2241	2212	2214

Colores disponibles WOOD NATURE - WOOD NATURE MACIZA

Nogal	Teka	Silver	Castaño	Greenwood	Roble	Ipe
2321	2326	2332	2333	2350	2349	2348
Polar	Sándalo	Luna	Cinnamon	Cozumel	Nielsen	Habanna
2347	2361	2364	2365	2377	2481	2482

Colores disponibles ETHNIC - SURCO

Lino	Antique	Bamboo	Iroko	Formentera	Indigo	Preto
2398	2397	2396	2395	2489	2490	2301
Aloha	Macao	Coffe	Koala	Blanco Ivory		
2508	2520	2522	2523	2217		

# Complementos

## CLIP DE UNIÓN TARIMATEC® H

	Valor	Tolerancia
<b>Peso</b>	22,50g/ud.	± 0,5 g
<b>Ud</b>	200/1000	± 5 ud.
<b>Materiales</b>	Acero inoxidable AISI 304 A2 *Acero Inoxidable. AISI - 316L	

\*Bajo pedido.  
Rendimiento: 25 clips / m<sup>2</sup>

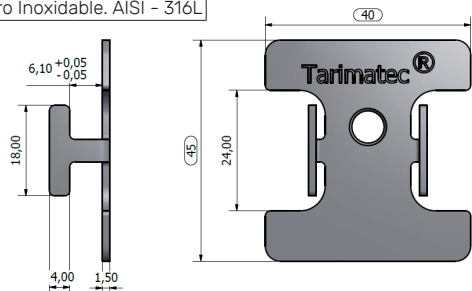

## TORNILLO TAPETA S3 A2 BIMET D12 5,5 X 30 mm

Rendimiento: 7 tornillos / tapeta 3 m

	Valor	Tolerancia
<b>Ud. Caja</b>	SEGÚN PEDIDO	
<b>Materiales</b>	Cuerpo - Acero Inoxidable. AISI - 304L Punta - acero	

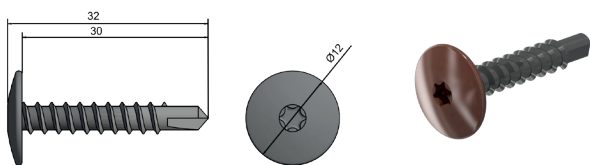

## TORNILLO DE GOLPEO

Tornillo golpeo INOX A2 - 6 x 60 mm  
Tornillo golpeo INOX A2 - 8 x 100 mm  
Taco: Poliamida 6.6  
Huella 6X60 mm: PZ2  
Huella 8X100 mm: PZ3



	Valor	Tolerancia
<b>Ud.</b>	SEGÚN PEDIDO	
<b>Materiales</b>	Cuerpo - Acero Inoxidable. AISI - 304L Taco: PA 6.6	

## RASTREL DE ALUMINIO TARIMATEC®

- Rastrel A (30x50x3.000 mm)  
- 20 ud./caja

Rastrel APTO para uso interior y exterior

Composición química: EN AW 6005 T6

Composición química de la aleación Norma S/EN 573-3

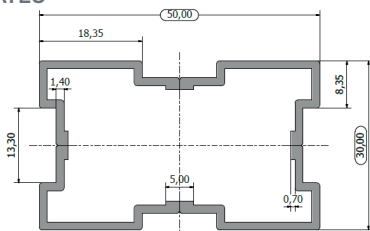

Si	Fe	Cu	Mn	Mg	Cr	Zn	Ti
0.50-0.90	0.35	0.50	0.50	0.40-0.70	0.30	0.20	0.10

**Características Mecánicas** se aplica la Norma UNE-EN 755-2:2009, EN AW 6005 para Estado de Tratamiento T6 y espesor de medidas en mm < 5: Tracción (Rm) 255 Mpa / Límite Elástico (Rp0, 2) 215 MPa / Alargamiento (A) 8 % / Tolerancias dimensionales aplicables según la norma UNE-EN 755-9:200

## TORNILLO DIN 7504 P A2 H 4,2 X 25 mm

	Valor	Tolerancia
<b>Ud. Caja</b>	200/1000	± 5 ud.
<b>Materiales</b>	Acero inoxidable AISI 304 A2 *Acero Inoxidable. AISI - 316L	



\*Bajo pedido.  
Rendimiento: 25 clips / m<sup>2</sup>

## ESCUADRA ALUMINIO 40 X 40 mm

Elemento de unión escuadra Rastrel A (30 x 50 mm)  
Aluminio  
Paquetes de 10 ud.  
Fijación con tornillos DIN 7504 P A2 H 4,2 X 22 mm

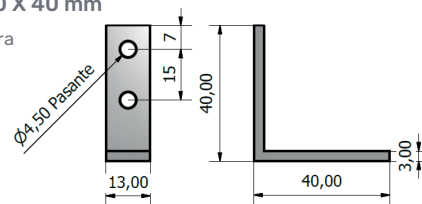

## PERFIL DE INICIO

Longitud: 2.000 mm  
Aleación EN AW 6005 para Estado de Tratamiento T6  
Fijación con tornillos DIN 7504 P A2 h 4,2 x 22 mm

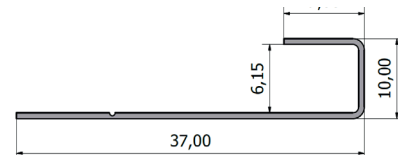

## CLIP DE INICIO

	Valor	Tolerancia
<b>Peso</b>	16 g/ud	± 0,5 g
<b>Ud</b>	SEGÚN PEDIDO	
<b>Materiales</b>	Acero inoxidable AISI 304 A2 *Acero Inoxidable. AISI - 316L	

\*Bajo pedido.

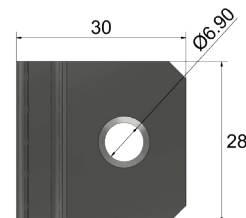

## PLETINA DE UNIÓN

Elemento de unión recta Rastrel A (30 x 50 mm)  
Aluminio  
Paquetes de 10 ud.  
Fijación con tornillos DIN 7504 P A2 H 4,2 X 22 mm

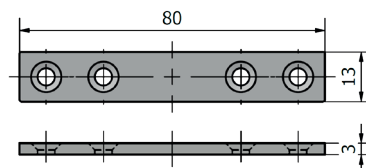

## PERFIL DE TERMINACIÓN

	Valor	Tolerancia
<b>Peso</b>	2.600 g/m.	± 100 g/m
<b>Ancho</b>	180 mm	± 5 mm
<b>Alto</b>	10 mm	± 0,5 mm
<b>Longitud</b>	3.000 mm	± 10 mm

## Colores disponibles

Wengué	Miel	Moka	Marrón	Gris
2204	2213	2241	2212	2214

Nogal	Teka	Silver	Castaño	Greenwood	Roble	Ipe
2321	2326	2332	2333	2350	2349	2348
Polar	Sándalo	Luna	Cinnamon	Cozumel	Nielsen	Habanna
2347	2361	2364	2365	2377	2481	2482

Lino	Antique	Bamboo	Iroko	Formentera	Indigo	Preto
2398	2397	2396	2395	2489	2490	2301
Aloha	Macao	Coffe	Koala	Blanco Ivory		
2508	2520	2522	2523	2217		

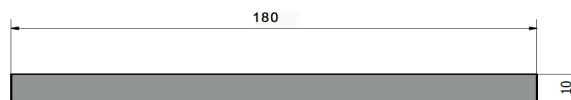

Pueden existir pequeñas variaciones en el color y en el acabado superficial dándole a la tarima un acabado más natural. Tras unos meses de exposición a la intemperie, al igual que la madera, los colores experimentan un ligero aclarado, dándole más uniformidad al color y quedando ya estable.

## Composición

La materia prima de Tarimatec es ECO Fiber STONE, compuesto por PVC, cáscara de arroz y mármol triturado. Esto hace un producto que conjuga las mejores propiedades de ambos materiales, garantizando un dilatado ciclo de vida, sin necesidad de mantenimiento.

## Información Medioambiental

A diferencia de otras marcas, las fibras vegetales utilizadas en la fabricación de la tapeta Tarimatec®, no provienen de la tala de árboles, sino que se obtienen a partir de la reutilización de subproductos del cultivo de cereales. Es totalmente reciclable.